

⚠ ADVARSEL: Før du opsætter og bruger din Dell-projektor, skal du følge sikkerhedsinstruktionerne, der fulgte med din projektor.

⚠ VOORZICHTIG: volg, voordat u de Dell-projector instelt en gebruikt, de veiligheidsinformatie die met de projector is meegeleverd.

⚠ HUOMIO: Ennen kuin asetat Dell-projektorin ja käytät sitä, toimi projektorin toimitukseen kuuluvien turvatietojen mukaisesti.

⚠ FORSIKTIG: Før du setter opp og bruker Dell-projektoren, må du følge sikkerhetsinformasjonen som fulgte med projektoren.

⚠ FÖRSIKTIGHET: Innan du installerar och börjar använda din Dell-projektor, följ säkerhetsanvisningarna som medföljde din projektor.

### Flere oplysninger

- For flere oplysninger om din projektor, bedes du venligst se brugervejledningen.
- Du kan kontakte Dell vedrørende spørgsmål til salg, teknisk support eller vores kundeservice via [www.dell.com/ContactDell](http://www.dell.com/ContactDell).

### Meer informatie

- Zie de handleiding voor meer informatie over de projector.
- Om contact op te nemen met Dell met betrekking tot de verkoop, technische ondersteuning of klantendienst: ga naar [www.dell.com/ContactDell](http://www.dell.com/ContactDell).

### Lisätietoja

- Katso käyttöoppaasta lisätietoja projektorista.
- Voit ottaa ongelmien ilmetessä yhteyttä Dellin myyntiin, tekniseen tukeen tai asiakaspalveluun osoitteessa [www.dell.com/ContactDell](http://www.dell.com/ContactDell).

### Mer informasjon

- For mer informasjon om projektoren, kan du se brukerhåndboken.
- For å kontakte Dell for spørsmål om salg, teknisk støtte eller kundeservice kan du gå til [www.dell.com/ContactDell](http://www.dell.com/ContactDell).

### Mer information

- För mer information om din projektor, se användarhandboken.
- För att kontakta Dell angående försäljning, teknisk support eller kundservice, gå till [www.dell.com/ContactDell](http://www.dell.com/ContactDell).

**Oplysningerne i dette dokument kan ændres uden varsel.**  
© 2013 Dell Inc. Alle rettigheder forbeholdes.

Enhver form for gengivelse af disse materialer uden skriftlig tilladelse fra Dell Inc. er strengt forbudt.

**De informatie in dit document is onderhevig aan wijzigingen zonder kennisgeving.**  
© 2013 Dell Inc. Alle rechten voorbehouden

Reproductie van deze materialen op elke willekeurige manier zonder de schriftelijke goedkeuring van Dell Inc. is strikt verboden.

**Tämän asiakirjan tietoja voidaan muuttaa ilman erillistä ilmoitusta.**  
© 2013 Dell Inc. Kaikki oikeudet pidätetään.

Tämän materiaalin jäljentäminen millään tavoin ilman Dell Inc.:in kirjallista lupaa on ankarasti kielletty.

**Informasjon i dette dokumentet kan endres uten varsel.**  
© 2013 Dell Inc. Med enerett.

Gjengivelse av disse materialene på noen som helst måte uten skriftlig tillatelse fra Dell Inc. er strengt forbudt.

**Informationen i detta dokument kan ändras utan vidare meddelanden.**  
© 2013 Dell Inc. Alla rättigheter förbehålles.

Återgivning av detta material i någon form utan skriftligt tillstånd från Dell Inc. är strängt förbjuden.

## Om din projektor

Over uw projector | Tietoja projektoristasi | Om projektoren | Om projektorn

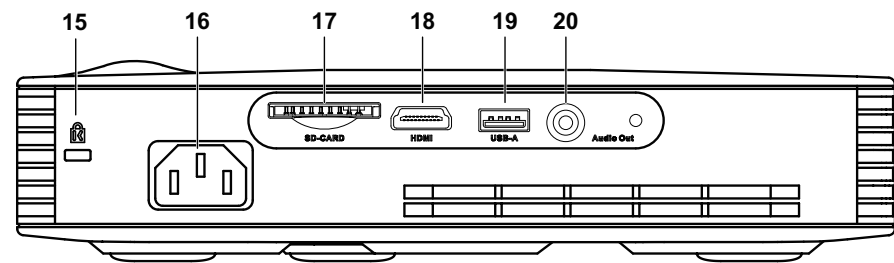
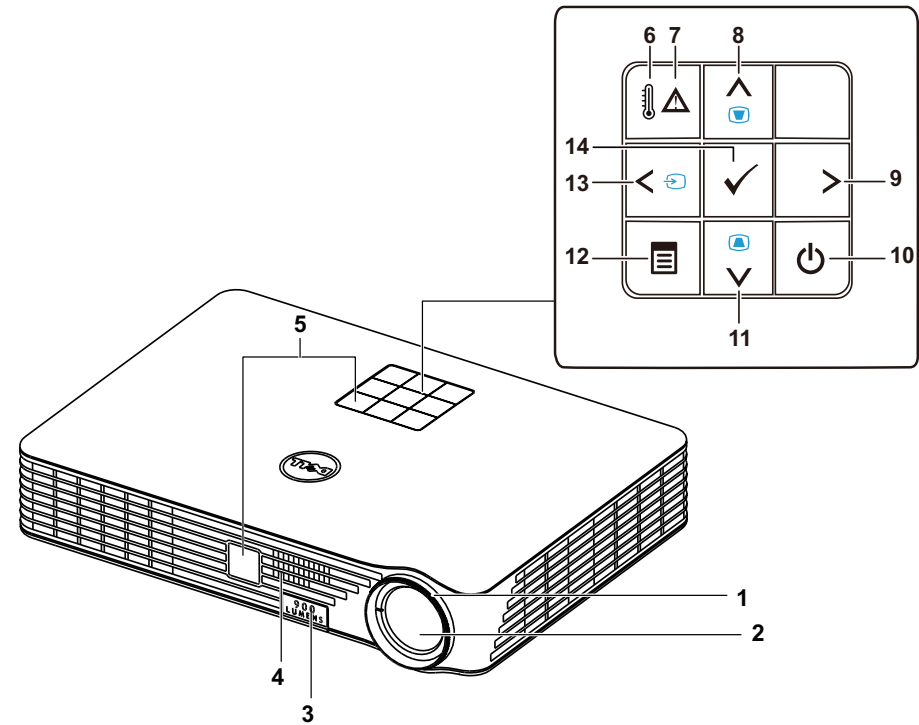

- |                            |                         |                    |
|----------------------------|-------------------------|--------------------|
| 1. Fokusring               | 9. Højre                | 17. SD-kortstik    |
| 2. Objektiv                | 10. Tænd/Sluk-knap      | 18. HDMI-stik      |
| 3. Hæveknop                | 11. Ned/Trapezjustering | 19. USB-A stik     |
| 4. Højttaler               | 12. Menu                | 20. Lydudgangsstik |
| 5. IR-modtagere            | 13. Venstre/Kilde       |                    |
| 6. Temperaturadvarelslampe | 14. Indtast             |                    |
| 7. Fejladvarelslampen      | 15. Sikkerhedskabelstik |                    |
| 8. Op/Trapezjustering      | 16. Stik til strømkabel |                    |

- |                                    |                               |                            |
|------------------------------------|-------------------------------|----------------------------|
| 1. Scherpstelring                  | 9. Naar rechts                | 18. HDMI-aansluiting       |
| 2. Lens                            | 10. Aan-/Uit-knop             | 19. USB type A aansluiting |
| 3. Regelknop hoogte-instelling     | 11. Omlaag/trapeziumcorrectie | 20. Audio-uit aansluiting  |
| 4. Luidspreker                     | 12. Menu                      |                            |
| 5. IR-ontvangers                   | 13. Naar links/bron           |                            |
| 6. Temperatuurwaar-schuwingslampje | 14. Enter                     |                            |
| 7. Foutwaarschuwingslampje         | 15. Sleuf beveiligingskabel   |                            |
| 8. Omhoog/trapeziumcorrectie       | 16. Sleuf beveiligingskabel   |                            |
|                                    | 17. SD-kaartsleuf             |                            |

- |                            |                           |                            |
|----------------------------|---------------------------|----------------------------|
| 1. Tarkennusrengas         | 9. Oikea                  | 17. SD-korttipaikka        |
| 2. Linssi                  | 10. Virtapainike          | 18. HDMI-liitäntä          |
| 3. Nostopainike            | 11. Alas/Trapetsikorjaus  | 19. USB tyyppi A -liitäntä |
| 4. Kaiutin                 | 12. Valikko               | 20. Audiolähtöliitäntä     |
| 5. Infrapunavastaanottimet | 13. Vasen/Lähde           |                            |
| 6. Lämpötilan varoitusvalo | 14. Vahvista              |                            |
| 7. Virheen varoitusvalo    | 15. Turvakaapelin aukko   |                            |
| 8. Ylös/Trapetsikorjaus    | 16. Virtakaapeliiliitäntä |                            |

- |                                 |                              |                        |
|---------------------------------|------------------------------|------------------------|
| 1. Fokusring                    | 9. Høyre                     | 17. SD-kortspor        |
| 2. Linse                        | 10. Strømknapp               | 18. HDMI-kontakt       |
| 3. Heiseknapp                   | 11. Ned/Keystone-korrigerig  | 19. USB type-A-kontakt |
| 4. Høyttaler                    | 12. Meny                     | 20. Lydutgang          |
| 5. IR-mottakere                 | 13. Venstre/kilde            |                        |
| 6. Advarelslampe for temperatur | 14. Enter                    |                        |
| 7. Advarelslampe for feil       | 15. Spor for sikkerhetskabel |                        |
| 8. Opp/Keystone-korrigerig      | 16. Strømledningskontakt     |                        |

- |                                 |                             |                        |
|---------------------------------|-----------------------------|------------------------|
| 1. Fokusring                    | 9. Höger                    | 17. SD-kortplats       |
| 2. Lins                         | 10. Strömknapp              | 18. HDMI-kontakt       |
| 3. Höjningsknapp                | 11. Ned/Keystone-korrigerig | 19. USB Typ-A-kontakt  |
| 4. Högtalare                    | 12. Meny                    | 20. Ljud ut-anslutning |
| 5. IR-mottagare                 | 13. Vänster/källa           |                        |
| 6. Varningslampe för temperatur | 14. Enter                   |                        |
| 7. Varningslampe för fel        | 15. Säkerhetskabelplats     |                        |
| 8. Upp/Keystone-korrigerig      | 16. Nätkabel                |                        |

## Dell Mobile Projector (M900HD)

## Startvejledning

Snelstartgids | Pikaopas  
Hurtigvejledning | Snabbstartsguide



0CYTJTA00

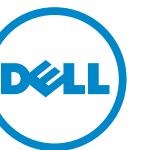

## 1 Tilslut strøm-kablet og tænd projektoren

Sluit het netsnoer aan en schakel de projector in | Liitä virtakaapeli ja käynnistä projektori  
Koble til strøm-kablet og slå på projektoren | Anslut nätkabeln och slå på projektorn

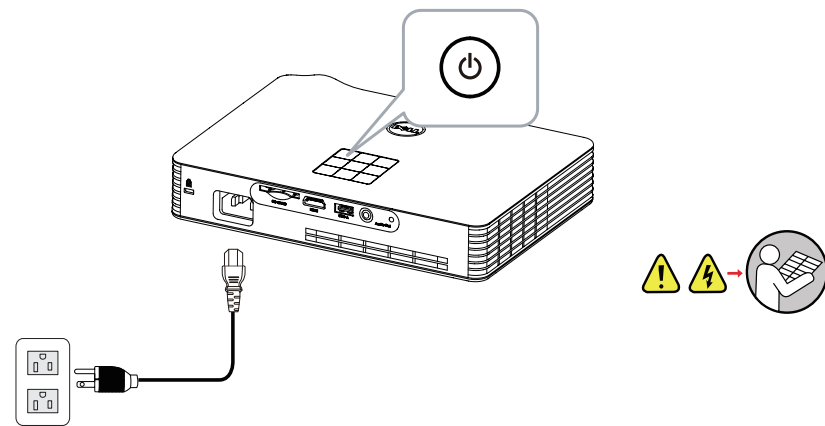

## 2 Juster billedstørrelsen, fokussen og højden

Pas de beeldgrootte, scherpte en hoogte aan | Säädä kuvan kokoa, tarkennusta ja korkeutta  
Juster bildstørrelse, fokus og høyde | Justera bildstorlek, fokus och höjd

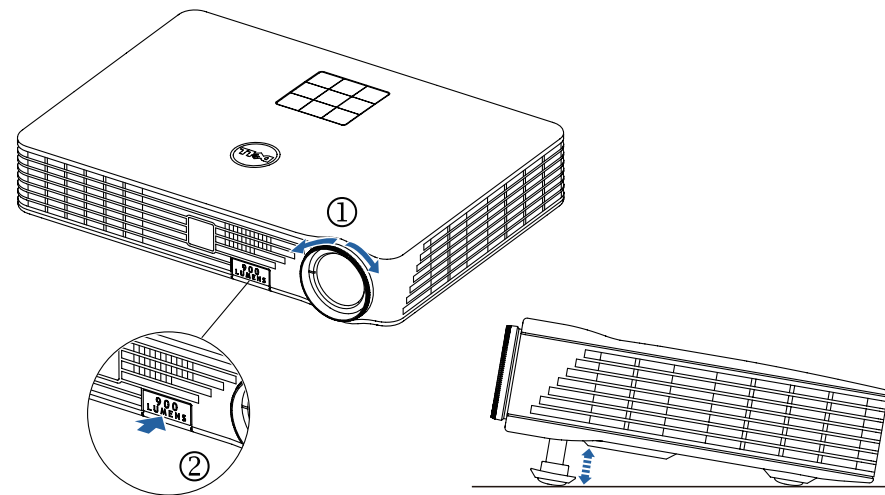

## 3 Udfør installationen af Intel® Wireless Display

Complete Intel® Wireless Display-installing | Suorita Intel® -langattoman näytön asetus loppuun  
Fullfør oppsett av Intel® Wireless Display | Slutför Intel® Wireless Display-installation



### Start Intel®WiDi appen på din computer

Start de Intel® WiDi-app op de computer

Käynnistä Intel® WiDi -sovellus tietokoneessa

Start Intel® WiDi-appen på datamaskinen

Kör Intel® WiDi-appen på din dator

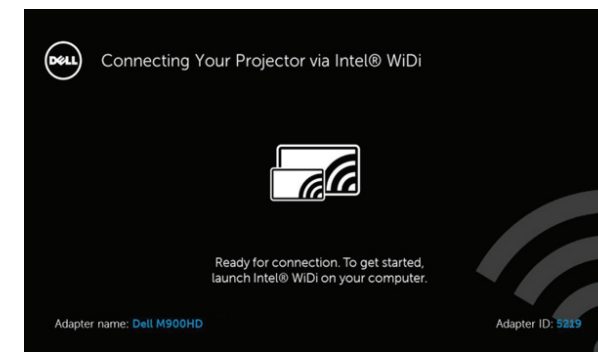

### Følg instruktionerne på skærmen

Volg de instructies op het scherm

Noudata näytön ohjeita

Følg instruksjonene på skjermen

Följ instruktionerna på skärmen

### BEMÆRK: Din computer skal være kompatibel med Intel® WiDi.

OPMERKING: De computer moet Intel® WiDi ondersteunen.

HUOMAUTUS: Tietokoneen on oltava Intel® WiDi -yhteensopiva.

MERK: Datamaskinen må være Intel® WiDi-kompatibel.

OBSERVERA: Din dator måste vara Intel® WiDi-kompatibel.

## Andre kildeindstillinger

### DoUSB (Visning via USB)

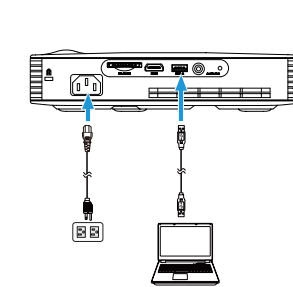

### Tilslut USB-kablet, og stil kilden på DoUSB

Sluit de USB-kabel aan en ga naar de bronmodus DoUSB | Liitä USB-kaapeli ja vaihda DoUSB-lähdetilaan | Koble til USB-kabelen, og bytt til DoUSB-kildemodus | Anslut USB-kabel och växla till läget DoUSB som källa

### Trådløst

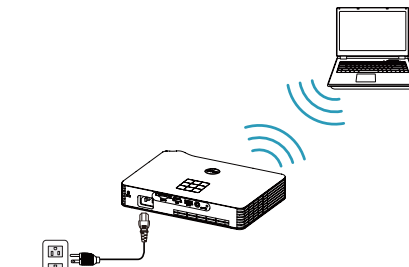

### Skift til trådløs tilstand

Wissel naar de Wi-Fi verbinding | Vaihda Wi-Fi-tilaan | Bytte til Wi-Fi | Växla till Wi-Fi-läge

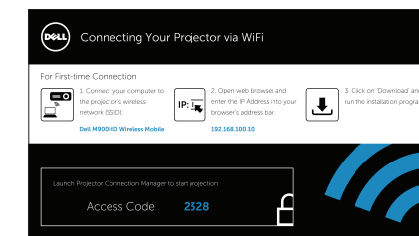

### DoUSB (Display over USB)

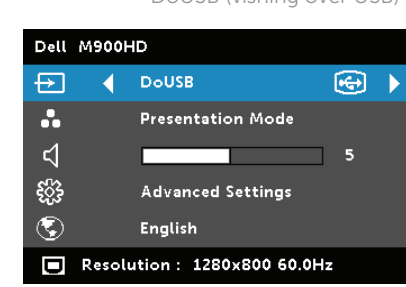

### DoUSB (Visning via USB)

Sluit de USB-kabel aan en ga naar de bronmodus DoUSB | Liitä USB-kaapeli ja vaihda DoUSB-lähdetilaan | Koble til USB-kabelen, og bytt til DoUSB-kildemodus | Anslut USB-kabel och växla till läget DoUSB som källa

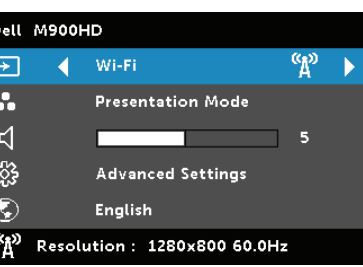

### Følg instruktionerne på skærmen

Volg de instructies op het scherm

Noudata näytön ohjeita

Følg instruksjonene på skjermen

Följ instruktionerna på skärmen

### BEMÆRK: Du skal have administratorrettigheder på computeren for at kunne udføre ovennævnte tilslutninger. Kontakt venligst netværksadministratoren.

OPMERKING: mogelijk hebt u beheerdersrechten nodig op uw computer voor de bovengenoemde verbindingsmethoden, neem contact op met de netwerkbeheerder.

HUOMAUTUS: Sinulla on ehkä oltava tietokoneen järjestelmänvalvojan oikeudet voidaksesi käyttää yllä mainittuja liittämätönelmiä. Ota yhteys verkon järjestelmänvalvojaan.

MERK: Du kan trengje administratorrettigheter på datamaskinen for de ovennevnte tilkoblingsmetoder. Kontakt systemansvarlig.

OBSERVERA: Du kan behöva administratörsrättigheter på datorn för ovanstående anslutningsmetoder. Kontakta din nätverksadministratör.

## Tilslutning af mobile enheder

Mobiële apparaten aansluiten | Mobiililaitteiden liittämien | Koble til mobile enheter | Ansluta mobila enheter

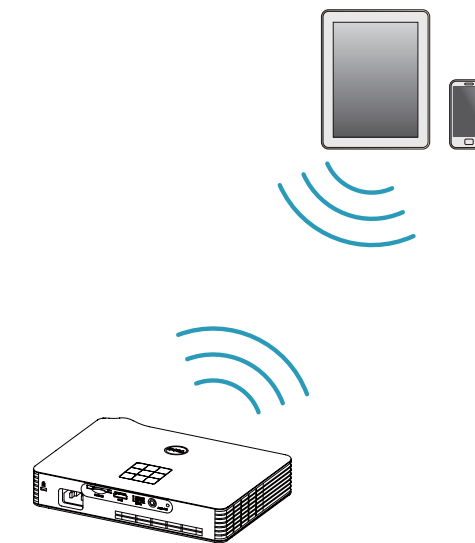

### Dell M900HD Wireless Mobile understøtter MobiShow og Wi-Fi-Doc-funktionerne. Disse er programmer der trådløst sender understøttet indhold fra din Android eller iOS enhed. Når du har installeret og starte programmet på din mobilenhed, skal du slå Wi-Fi til og opret forbindelse til projektornetværket.

De Dell M900HD draadloos mobiel ondersteunt de functies MobiShow en Wi-Fi-Doc. Dit zijn toepassingen die ondersteunde inhoud draadloos overbrengen van uw Android- of iOS-apparaat. Na installatie en starten van de toepassing op het mobiele apparaat schakelt u Wi-Fi in op uw mobiele apparaat en maakt u verbinding met het projectornetwerk.

Dell M900HD -langaton mobiililaitte tukee MobiShow- ja Wi-Fi-Doc-toimintoja. Ne ovat sovelluksia, jotka lähettävät langattomasti tuettua sisältöä Android- tai iOS-laitteista. Kun olet asentanut ja käynnistänyt sovelluksen mobiililaitteessasi, ota Wi-Fi käyttöön mobiililaitteessa ja yhdistä projektoriverkkoon.

Dell M900HD Wireless Mobile støtter MobiShow- og Wi-Fi-Doc-funksjoner. Disse er programmer som sender støttet innhold fra Android- eller iOS-enheter trådløst. Når du har installert og startet programmet på din mobile enhet, aktiverer du Wi-Fi på den mobile enheten og kobler til projektorens nettverk.

Dell M900HD Wireless Mobile stöder MobiShow och Wi-Fi-Doc-funktioner. Dessa är applikationer som överför innehåll från dina Android- eller iOS-enheter trådlöst. Efter att du har installerat och startat applikationen på din mobila enhet, aktivera Wi-Fi på din mobila enhet och anslut projektorn till nätverket.